

Circutor

TQ

Установка без отключения

TQ

Трансформаторы тока с разделенным сердечником



Проблемы установки трансформаторов тока

Обычно для установки оборудования анализа электрических параметров необходимо **отключить** оборудование, чтобы установить трансформаторы тока и передать их показатели на анализатор сети. Провода должны проходить через трансформаторы, поэтому их установка должна быть запланирована заранее, чтобы свести к минимуму экономические потери.

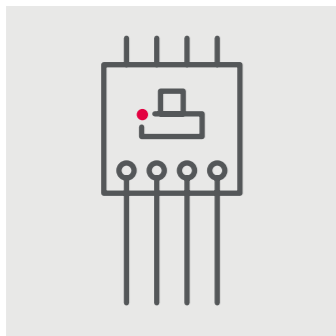

Отключить питание

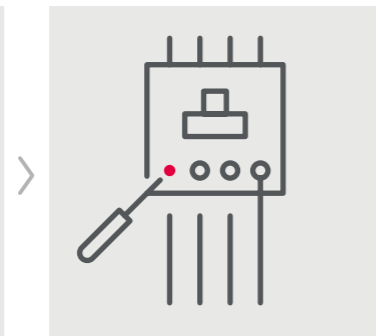

Отсоединить кабели

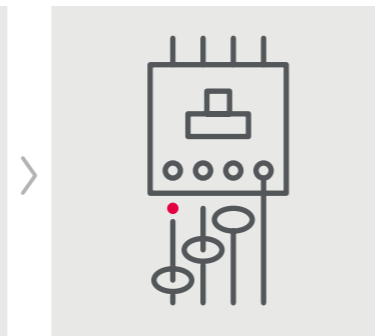

Установить трансформаторы

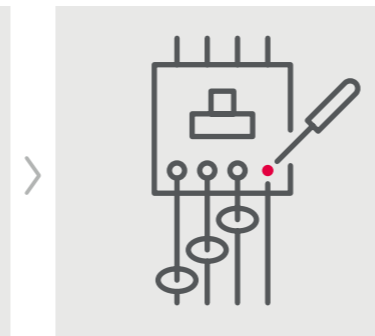

Снова подключить кабели

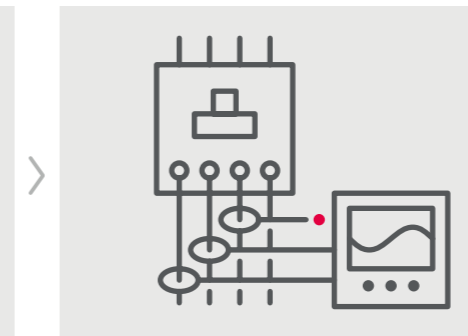

Установить оборудование, связанное с трансформаторами

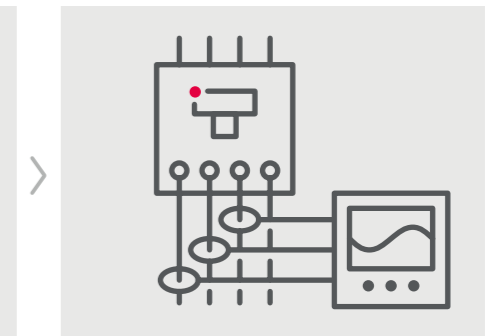

Снова включить питание

НЕОБХОДИМОСТЬ

Установка трансформаторов для измерения тока с помощью сетевого анализатора

ДЕЙСТВИЯ, КОТОРЫЕ НЕОБХОДИМО ВЫПОЛНИТЬ

- Запланировать отключение электроэнергии в момент самой низкой производственной нагрузки
- Отключить электропитание
- Отсоединить провода
- Провести провода через трансформаторы тока
- Подключить вторичные обмотки трансформатора к сетевому анализатору
- Возобновить электропитание
- Запрограммировать сетевой анализатор

Экономические потери, вызванные:



Остановкой производства



Простоем операторов



Перезапуском производства



Установка трансформаторов с открытым сердечником позволит избежать не прямых потерь

Эффективное решение для получения данных для сетевого анализатора с непрямыми измерениями заключается в установке трансформаторов с разделенным сердечником.

Позволяет сэкономить время на установке и избежать экономических потерь

С помощью двух простых шагов мы можем получить измерения электрических параметров установки без ее отключения.

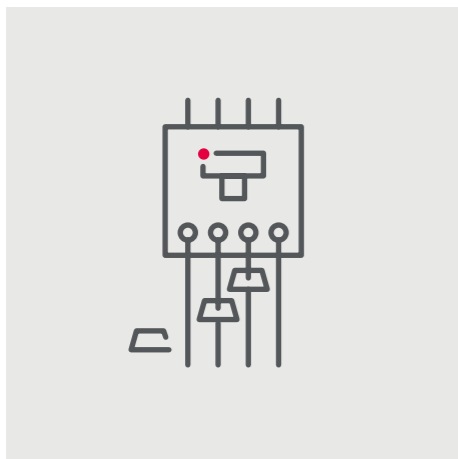

Установить трансформаторы с разделенным сердечником

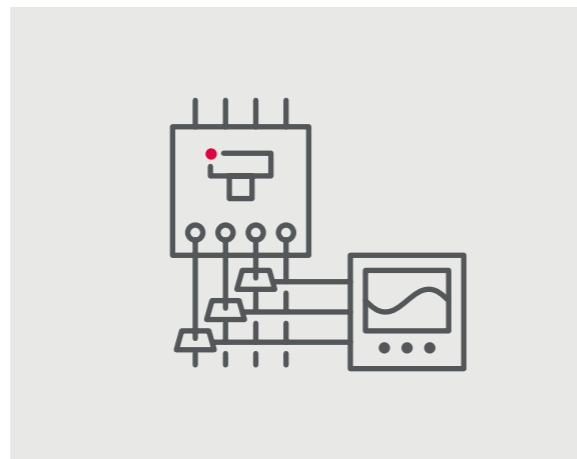

Установить оборудование, связанное с трансформаторами с разделенным сердечником

ГОТОВО!

НЕОБХОДИМОСТЬ

Установка трансформаторов с разделенным сердечником для измерения тока с помощью сетевого анализатора

ДЕЙСТВИЯ, КОТОРЫЕ НЕОБХОДИМО ВЫПОЛНИТЬ

× Запланировать отключение электроэнергии в момент самой низкой производственной нагрузки

× Отключить электропитание

× Отсоединить провода

Провести провода через трансформаторы тока

Подключить вторичные обмотки трансформатора к сетевому анализатору

× Возобновить электропитание

Запрограммировать сетевой анализатор

Минимизируйте экономические потери, избегая:

- Программирования отключения электроэнергии
- Остановки производства
- Простоя операторов
- Манипулирования электрической установки
- Отключения электрических проводов
- Перезапуска производства

Установка без отключения



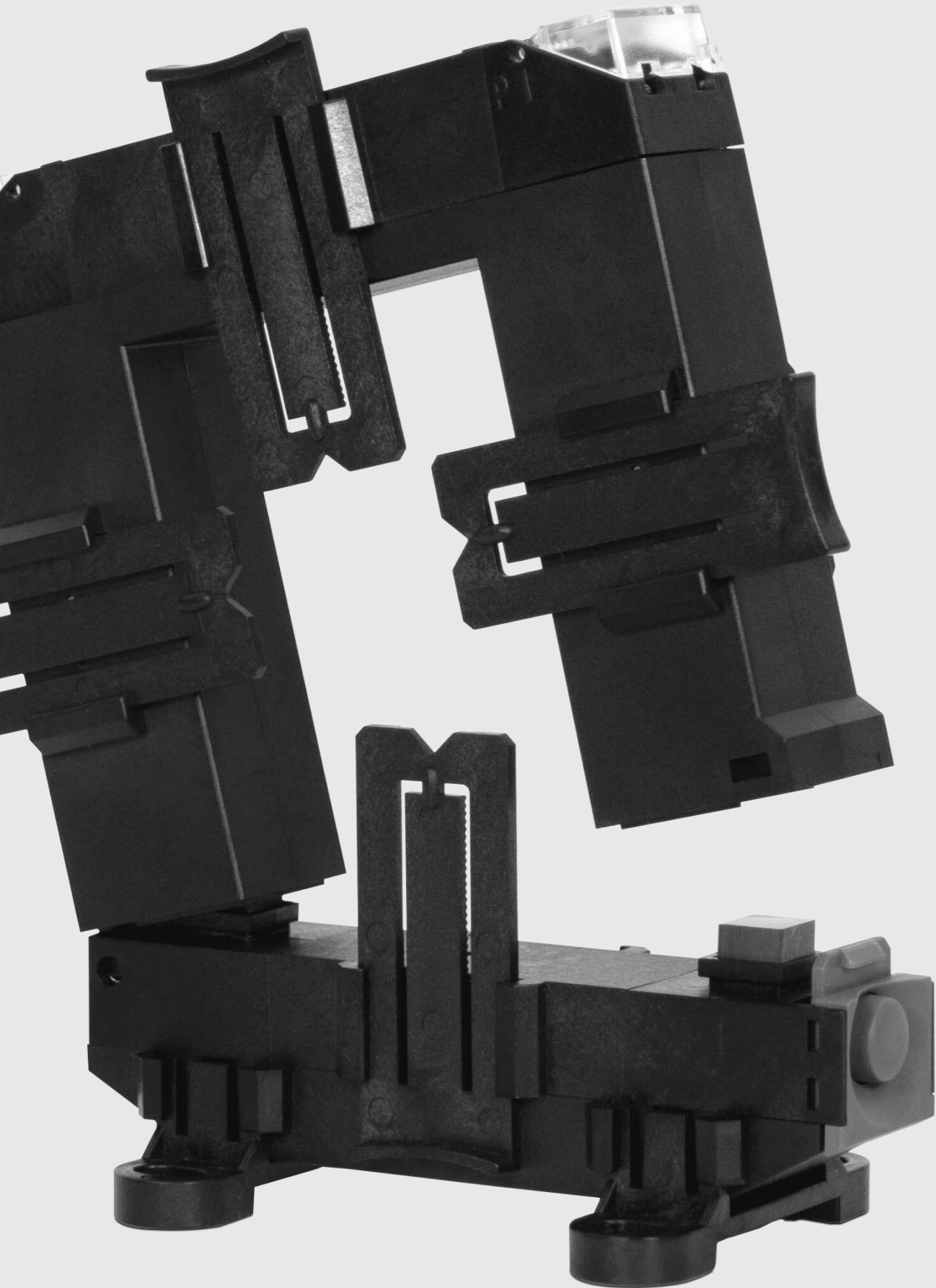

РЕШЕНИЕ

Трансформаторы Серия TQ



| ПРЕИМУЩЕСТВА ТРАНСФОРМАТОРОВ СЕРИИ TQ**Открытие кнопкой**

Простая установка с мгновенным открытием нажатием кнопки, без использования съемных деталей.

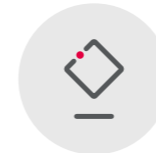
**Легкость и компактность**

Новый дизайн меньшего веса и размера, чтобы облегчить установку в любой электрической панели.

**Универсальность**

Установка на плоскую рейку, DIN-рейку или непосредственно на провода. Включают неметаллические детали для обеспечения крепления на шинах с пластинами.

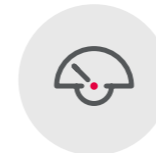
**Низкие потери**

Идеально подходят для установки с любыми устройствами, особенно для электронного оборудования с низким потреблением.

**Пломбирование**

Позволяют избежать манипулирования электрических соединений пломбированием клеммного блока трансформатора тока.

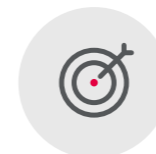
**Точность**

Обеспечивают более высокую точность измерений.

МОДЕЛИ СЕРИИ TQ

**TQ-6**

Первичный от 100 А до 400 А

Пластина 20 x 30 мм

Вторичный ... / 5А, ... / 1А или ... / 250мА

Класс 0,5 / 1 / 3

**TQ-8**

Первичный от 300 А до 1000 А

Пластина 60 x 80 мм

Вторичный ... / 5А, ... / 1А или ... / 250мА

Класс 0,5 / 1 / 3

I ПРИМЕНЕНИЕ СЕРИИ TQ

Идеально подходят для установок, где невозможно отключить питание для установки трансформаторов.

Измеряют ток на любом типе устройства, имеющемся на рынке:

- ☑ Сетевые анализаторы
- ☑ Анализаторы качества сети
- ☑ Промежуточные счетчики
- ☑ Аналоговые и цифровые амперметры
- ☑ Регуляторы реактивной мощности
- ☑ Активные фильтры
- ☑ Статические реактивные компенсаторы
- ☑ Программируемые автоматы

...



circuitor.com



in

